

塑料圆柱形-P12



产品说明:

塑料外壳，螺纹圆柱外形，直流三线输出，电位计调节，IP67防护等级，高亮LED指示。

参数:

型号	额定工作距离	安装方式	输出	电源电压	额定电流	开关频率	环境温度	接线方式	机械图
FC2-P12-OP6L	2mm	齐平	PNP NO	10...30VDC	≤200mA	50Hz	-25...70℃	2米电缆	图1
FC2-P12-ON6L	2mm	齐平	NPN NO	10...30VDC	≤200mA	50Hz	-25...70℃	2米电缆	图1
FC2-P12-CP6L	2mm	齐平	PNP NC	10...30VDC	≤200mA	50Hz	-25...70℃	2米电缆	图1
FC2-P12-CN6L	2mm	齐平	NPN NC	10...30VDC	≤200mA	50Hz	-25...70℃	2米电缆	图1
NC4-P12-OP6L	4mm	非齐平	PNP NO	10...30VDC	≤200mA	50Hz	-25...70℃	2米电缆	图1
NC4-P12-ON6L	4mm	非齐平	NPN NO	10...30VDC	≤200mA	50Hz	-25...70℃	2米电缆	图1
NC4-P12-CP6L	4mm	非齐平	PNP NC	10...30VDC	≤200mA	50Hz	-25...70℃	2米电缆	图1
NC4-P12-CN6L	4mm	非齐平	NPN NC	10...30VDC	≤200mA	50Hz	-25...70℃	2米电缆	图1

机械图:

图1

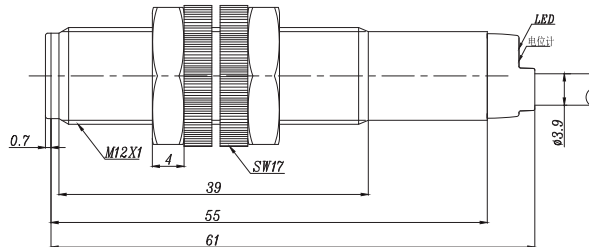

电容式传感器

塑料圆柱形-P18



产品说明:

塑料外壳, 螺纹圆柱外形, 直流三线输出, 电位计调节, IP67防护等级, 高亮LED指示。

参数:

型号	额定工作距离	安装方式	输出	电源电压	额定电流	开关频率	环境温度	接线方式	机械图
FC5-P18-OP6L	5mm	齐平	PNP NO	10...30VDC	≤200mA	50Hz	-25...70℃	2米电缆	图1
FC5-P18-ON6L	5mm	齐平	NPN NO	10...30VDC	≤200mA	50Hz	-25...70℃	2米电缆	图1
FC5-P18-CP6L	5mm	齐平	PNP NC	10...30VDC	≤200mA	50Hz	-25...70℃	2米电缆	图1
FC5-P18-CN6L	5mm	齐平	NPN NC	10...30VDC	≤200mA	50Hz	-25...70℃	2米电缆	图1
NC8-P18-OP6L	8mm	非齐平	PNP NO	10...30VDC	≤200mA	50Hz	-25...70℃	2米电缆	图1
NC8-P18-ON6L	8mm	非齐平	NPN NO	10...30VDC	≤200mA	50Hz	-25...70℃	2米电缆	图1
NC8-P18-CP6L	8mm	非齐平	PNP NC	10...30VDC	≤200mA	50Hz	-25...70℃	2米电缆	图1
NC8-P18-CN6L	8mm	非齐平	NPN NC	10...30VDC	≤200mA	50Hz	-25...70℃	2米电缆	图1

机械图:

图1

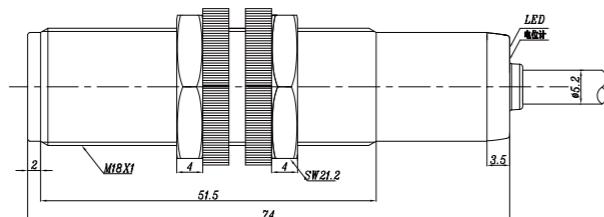

塑料圆柱形-P18



产品说明:

塑料外壳, 螺纹圆柱外形, 直流四线输出, 电位计调节, IP67防护等级, 高亮LED指示。

参数:

型号	额定工作距离	安装方式	输出	电源电压	额定电流	开关频率	环境温度	接线方式	机械图
FC5-P18-BP6L	5mm	齐平	PNP NO+NC	10...30VDC	≤200mA	50Hz	-25...70℃	2米电缆	图1
FC5-P18-BN6L	5mm	齐平	NPN NO+NC	10...30VDC	≤200mA	50Hz	-25...70℃	2米电缆	图1
NC8-P18-BP6L	8mm	非齐平	PNP NO+NC	10...30VDC	≤200mA	50Hz	-25...70℃	2米电缆	图1
NC8-P18-BN6L	8mm	非齐平	NPN NO+NC	10...30VDC	≤200mA	50Hz	-25...70℃	2米电缆	图1

机械图:

图1

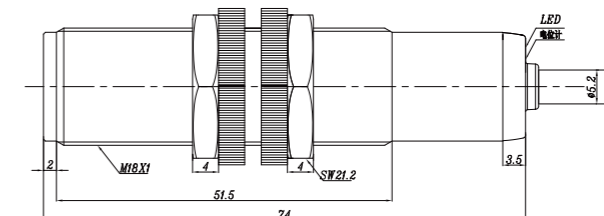

<< 电容式传感器

塑料圆柱形-P18



产品说明:

塑料外壳, 螺纹圆柱外形, 交流两线输出, 电位计调节, IP67防护等级, 高亮LED指示。

参数:

型号	额定工作距离	安装方式	输出	电源电压	额定电流	开关频率	环境温度	接线方式	机械图
FC5-P18-OSA3L	5mm	齐平	AC NO	20...250VAC	≤200mA	15Hz	-25...70℃	2米电缆	图1
FC5-P18-CSA3L	5mm	齐平	AC NC	20...250VAC	≤200mA	15Hz	-25...70℃	2米电缆	图1
NC8-P18-OSA3L	8mm	非齐平	AC NO	20...250VAC	≤200mA	15Hz	-25...70℃	2米电缆	图1
NC8-P18-CSA3L	8mm	非齐平	AC NC	20...250VAC	≤200mA	15Hz	-25...70℃	2米电缆	图1

机械图:

图1

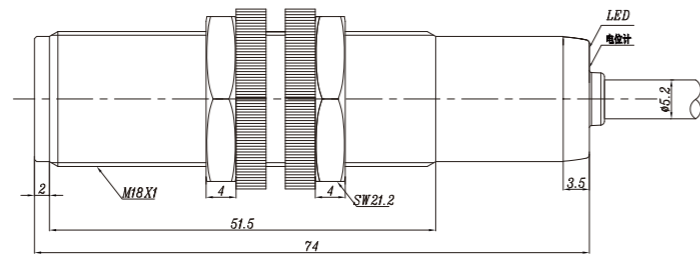

检测距离增强型-P18

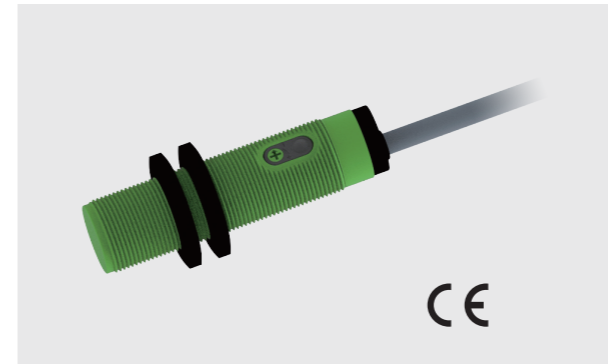

产品说明:

塑料外壳, 螺纹圆柱外形, 直流三线输出, 电位计调节, IP67防护等级, 高亮LED指示。

参数:

型号	额定工作距离	安装方式	输出	电源电压	额定电流	开关频率	环境温度	接线方式	机械图
FC8-P18-OP6L	8mm	齐平	PNP NO	10...30VDC	≤200mA	15Hz	-25...70℃	2米电缆	图1
FC8-P18-ON6L	8mm	齐平	NPN NO	10...30VDC	≤200mA	15Hz	-25...70℃	2米电缆	图1
FC8-P18-CP6L	8mm	齐平	PNP NC	10...30VDC	≤200mA	15Hz	-25...70℃	2米电缆	图1
FC8-P18-CN6L	8mm	齐平	NPN NC	10...30VDC	≤200mA	15Hz	-25...70℃	2米电缆	图1
FC8-P18-OP6L-Q12	8mm	非齐平	PNP NO	10...30VDC	≤200mA	15Hz	-25...70℃	M12连接器	图2
FC8-P18-ON6L-Q12	8mm	非齐平	NPN NO	10...30VDC	≤200mA	15Hz	-25...70℃	M12连接器	图2
FC8-P18-CP6L-Q12	8mm	非齐平	PNP NC	10...30VDC	≤200mA	15Hz	-25...70℃	M12连接器	图2
FC8-P18-CN6L-Q12	8mm	非齐平	NPN NC	10...30VDC	≤200mA	15Hz	-25...70℃	M12连接器	图2

机械图:

图1



图2



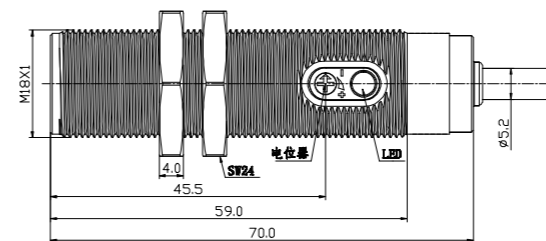
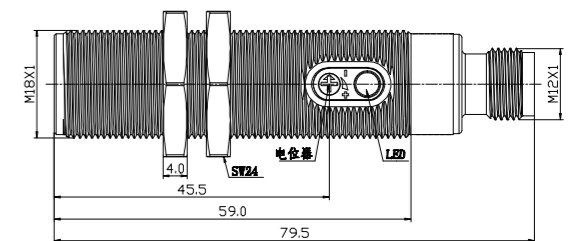
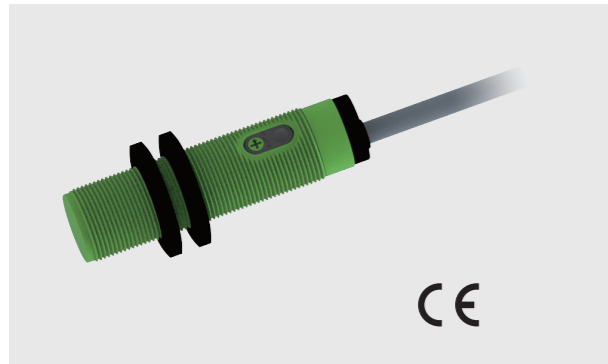

产品说明:

塑料外壳, 螺纹圆柱外形, 直流三线输出, 电位计调节, IP67防护等级, 高亮LED指示。

参数:

型号	额定工作距离	安装方式	输出	电源电压	额定电流	开关频率	环境温度	接线方式	机械图
NC12-P18-OP6L	8mm	非齐平	PNP NO	10...30VDC	≤200mA	15Hz	-25...70℃	2米电缆	图1
NC12-P18-ON6L	8mm	非齐平	NPN NO	10...30VDC	≤200mA	15Hz	-25...70℃	2米电缆	图1
NC12-P18-CP6L	8mm	非齐平	PNP NC	10...30VDC	≤200mA	15Hz	-25...70℃	2米电缆	图1
NC12-P18-CN6L	8mm	非齐平	NPN NC	10...30VDC	≤200mA	15Hz	-25...70℃	2米电缆	图1
NC12-P18-OP6L-Q12	8mm	非齐平	PNP NO	10...30VDC	≤200mA	15Hz	-25...70℃	M12连接器	图2
NC12-P18-ON6L-Q12	8mm	非齐平	NPN NO	10...30VDC	≤200mA	15Hz	-25...70℃	M12连接器	图2
NC12-P18-CP6L-Q12	8mm	非齐平	PNP NC	10...30VDC	≤200mA	15Hz	-25...70℃	M12连接器	图2
NC12-P18-CN6L-Q12	8mm	非齐平	NPN NC	10...30VDC	≤200mA	15Hz	-25...70℃	M12连接器	图2

机械图:

图1

图2

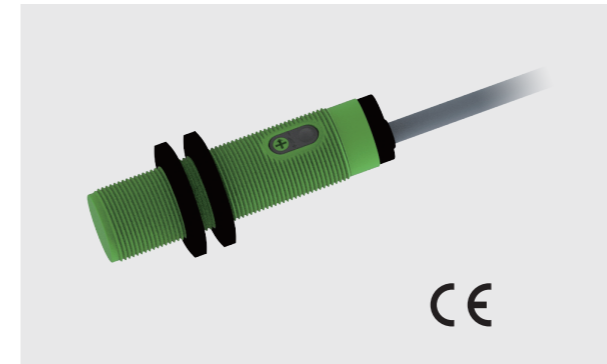
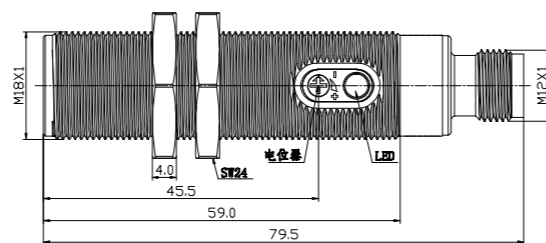
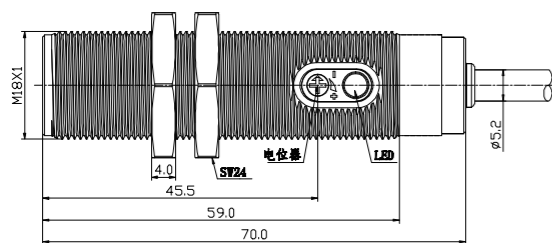

产品说明:

塑料外壳, 螺纹圆柱外形, 直流四线输出, 电位计调节, IP67防护等级, 高亮LED指示。

参数:

型号	额定工作距离	安装方式	输出	电源电压	额定电流	开关频率	环境温度	接线方式	机械图
FC8-P18-BP6L	8mm	齐平	PNP NO+NC	10...30VDC	≤200mA	15Hz	-25...70℃	2米电缆	图1
FC8-P18-BN6L	8mm	齐平	NPN NO+NC	10...30VDC	≤200mA	15Hz	-25...70℃	2米电缆	图1
FC8-P18-BP6L-Q12	8mm	齐平	PNP NO+NC	10...30VDC	≤200mA	15Hz	-25...70℃	M12连接器	图2
FC8-P18-BN6L-Q12	8mm	齐平	NPN NO+NC	10...30VDC	≤200mA	15Hz	-25...70℃	M12连接器	图2

机械图:

图1

图2

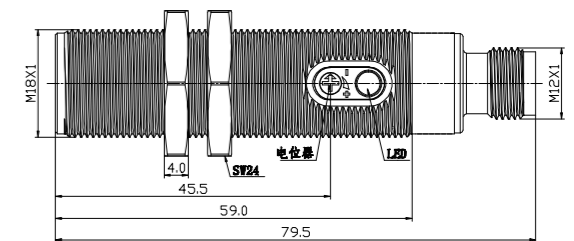
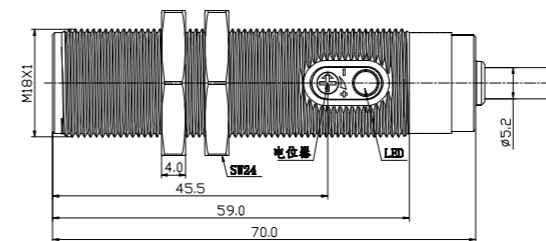

<< 电容式传感器

检测距离增强型-P18

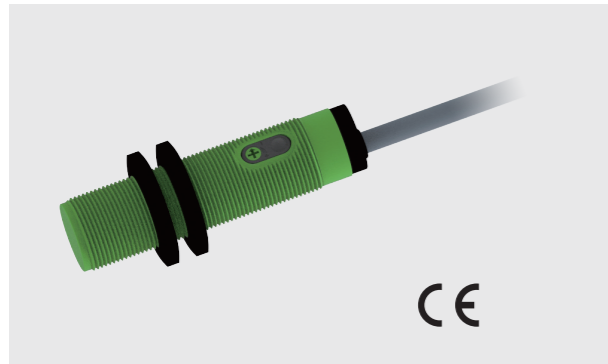

产品说明:

塑料外壳，螺纹圆柱外形，直流四线输出，电位计调节，IP67防护等级，高亮LED指示。

参数:

型号	额定工作距离	安装方式	输出	电源电压	额定电流	开关频率	环境温度	接线方式	机械图
NC12-P18-BP6L	12mm	齐平	PNP NO+NC	10...30VDC	≤200mA	15Hz	-25...70℃	2米电缆	图1
NC12-P18-BN6L	12mm	齐平	NPN NO+NC	10...30VDC	≤200mA	15Hz	-25...70℃	2米电缆	图1
NC12-P18-BP6L-Q12	12mm	齐平	PNP NO+NC	10...30VDC	≤200mA	15Hz	-25...70℃	M12连接器	图2
NC12-P18-BN6L-Q12	12mm	齐平	NPN NO+NC	10...30VDC	≤200mA	15Hz	-25...70℃	M12连接器	图2

机械图:

图1

图2

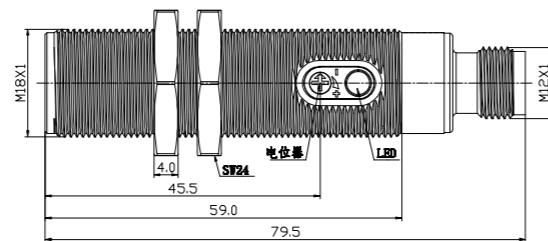
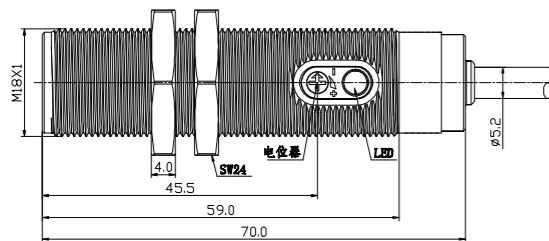

塑料圆柱形-P30



产品说明:

塑料外壳，螺纹圆柱外形，直流三线输出，电位计调节，IP67防护等级，高亮LED指示。

参数:

型号	额定工作距离	安装方式	输出	电源电压	额定电流	开关频率	环境温度	接线方式	机械图
FC10-P30-OP6L	10mm	齐平	PNP NO	10...30VDC	≤200mA	50Hz	-25...70℃	2米电缆	图1
FC10-P30-ON6L	10mm	齐平	NPN NO	10...30VDC	≤200mA	50Hz	-25...70℃	2米电缆	图1
FC10-P30-CP6L	10mm	齐平	PNP NC	10...30VDC	≤200mA	50Hz	-25...70℃	2米电缆	图1
FC10-P30-CN6L	10mm	齐平	NPN NC	10...30VDC	≤200mA	50Hz	-25...70℃	2米电缆	图1
NC15-P30-OP6L	15mm	非齐平	PNP NO	10...30VDC	≤200mA	50Hz	-25...70℃	2米电缆	图1
NC15-P30-ON6L	15mm	非齐平	NPN NO	10...30VDC	≤200mA	50Hz	-25...70℃	2米电缆	图1
NC15-P30-CP6L	15mm	非齐平	PNP NC	10...30VDC	≤200mA	50Hz	-25...70℃	2米电缆	图1
NC15-P30-CN6L	15mm	非齐平	NPN NC	10...30VDC	≤200mA	50Hz	-25...70℃	2米电缆	图1

机械图:

图1

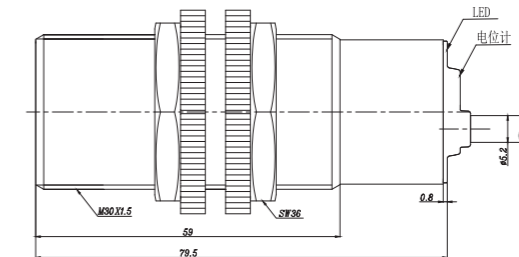

电容式传感器

塑料圆柱形-P30



产品说明:

塑料外壳，螺纹圆柱外形，直流四线输出，电位计调节，IP67防护等级，高亮LED指示。

参数:

型号	额定工作距离	安装方式	输出	电源电压	额定电流	开关频率	环境温度	接线方式	机械图
FC10-P30-BP6L	10mm	齐平	PNP NO+NC	10...30VDC	≤200mA	50Hz	-25...70℃	2米电缆	图1
FC10-P30-BN6L	10mm	齐平	NPN NO+NC	10...30VDC	≤200mA	50Hz	-25...70℃	2米电缆	图1
NC15-P30-BP6L	15mm	非齐平	PNP NO+NC	10...30VDC	≤200mA	50Hz	-25...70℃	2米电缆	图1
NC15-P30-BN6L	15mm	非齐平	NPN NO+NC	10...30VDC	≤200mA	50Hz	-25...70℃	2米电缆	图1

机械图:

图1

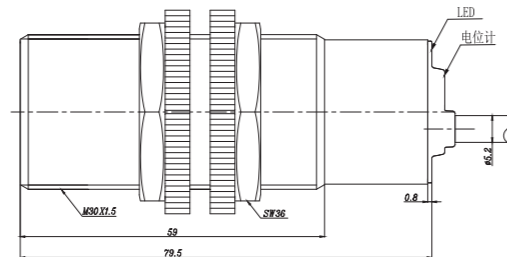

塑料圆柱形-P30



产品说明:

塑料外壳，螺纹圆柱外形，交流两线输出，电位计调节，IP67防护等级，高亮LED指示。

参数:

型号	额定工作距离	安装方式	输出	电源电压	额定电流	开关频率	环境温度	接线方式	机械图
FC10-P30-OSA3L	10mm	齐平	AC NO	20...250VAC	≤200mA	15Hz	-25...70℃	2米电缆	图1
FC10-P30-CSA3L	10mm	齐平	AC NC	20...250VAC	≤200mA	15Hz	-25...70℃	2米电缆	图1
NC15-P30-OSA3L	15mm	非齐平	AC NO	20...250VAC	≤200mA	15Hz	-25...70℃	2米电缆	图1
NC15-P30-CSA3L	15mm	非齐平	AC NC	20...250VAC	≤200mA	15Hz	-25...70℃	2米电缆	图1

机械图:

图1

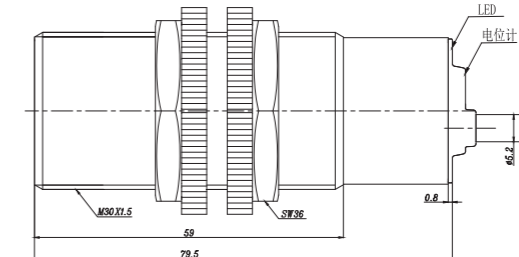

<< 电容式传感器

检测距离增强性-P30

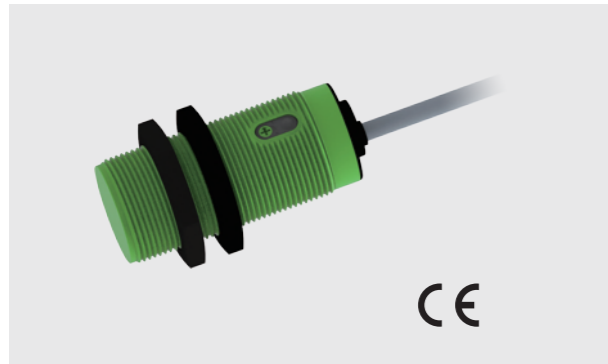

产品说明:

塑料外壳, 螺纹圆柱外形, 直流三线输出, 电位计调节, IP67防护等级, 高亮LED指示。

检测距离增强性-P30

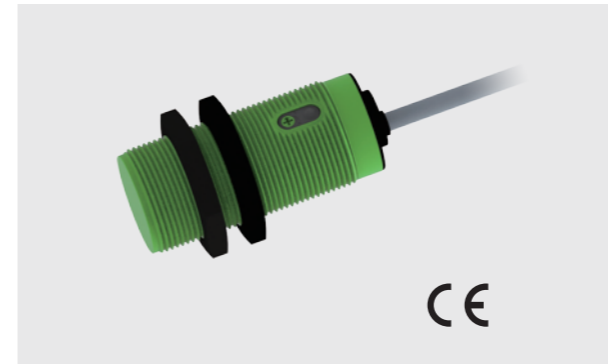

产品说明:

塑料外壳, 螺纹圆柱外形, 直流三线输出, 电位计调节, IP67防护等级, 高亮LED指示。

参数:

型号	额定工作距离	安装方式	输出	电源电压	额定电流	开关频率	环境温度	接线方式	机械图
FC15-P30-OP6L	15mm	齐平	PNP NO	10...30VDC	≤200mA	10Hz	-25...70℃	2米电缆	图1
FC15-P30-ON6L	15mm	齐平	NPN NO	10...30VDC	≤200mA	10Hz	-25...70℃	2米电缆	图1
FC15-P30-CP6L	15mm	齐平	PNP NC	10...30VDC	≤200mA	10Hz	-25...70℃	2米电缆	图1
FC15-P30-CN6L	15mm	齐平	NPN NC	10...30VDC	≤200mA	10Hz	-25...70℃	2米电缆	图1
FC15-P30-OP6L-Q12	15mm	齐平	PNP NO	10...30VDC	≤200mA	10Hz	-25...70℃	M12连接器	图2
FC15-P30-ON6L-Q12	15mm	齐平	NPN NO	10...30VDC	≤200mA	10Hz	-25...70℃	M12连接器	图2
FC15-P30-CP6L-Q12	15mm	齐平	PNP NC	10...30VDC	≤200mA	10Hz	-25...70℃	M12连接器	图2
FC15-P30-CN6L-Q12	15mm	齐平	NPN NC	10...30VDC	≤200mA	10Hz	-25...70℃	M12连接器	图2

参数:

型号	额定工作距离	安装方式	输出	电源电压	额定电流	开关频率	环境温度	接线方式	机械图
NC22-P30-OP6L	22mm	非齐平	PNP NO	10-30VDC	≤200mA	10Hz	-25...70℃	2米电缆	图1
NC22-P30-ON6L	22mm	非齐平	NPN NO	10-30VDC	≤200mA	10Hz	-25...70℃	2米电缆	图1
NC22-P30-CP6L	22mm	非齐平	PNP NC	10-30VDC	≤200mA	10Hz	-25...70℃	2米电缆	图1
NC22-P30-CN6L	22mm	非齐平	NPN NC	10-30VDC	≤200mA	10Hz	-25...70℃	2米电缆	图1
NC22-P30-OP6L-Q12	22mm	非齐平	PNP NO	10-30VDC	≤200mA	10Hz	-25...70℃	M12连接器	图2
NC22-P30-ON6L-Q12	22mm	非齐平	NPN NO	10-30VDC	≤200mA	10Hz	-25...70℃	M12连接器	图2
NC22-P30-CP6L-Q12	22mm	非齐平	PNP NO	10-30VDC	≤200mA	10Hz	-25...70℃	M12连接器	图2
NC22-P30-CN6L-Q12	22mm	非齐平	NPN NC	10-30VDC	≤200mA	10Hz	-25...70℃	M12连接器	图2

机械图:

图1

图2

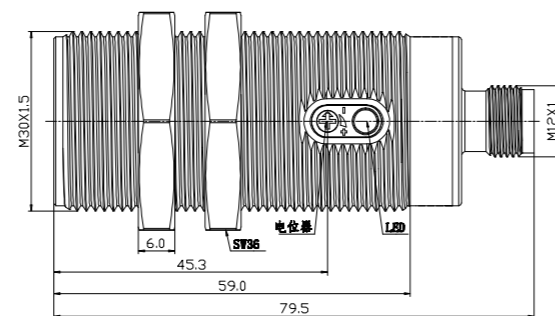
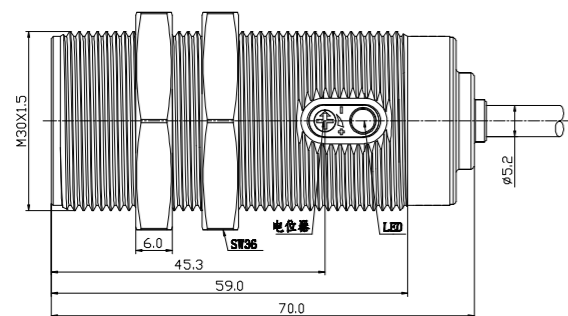

机械图:

图1

图2

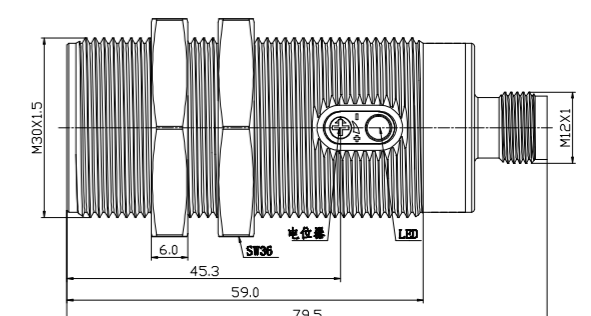
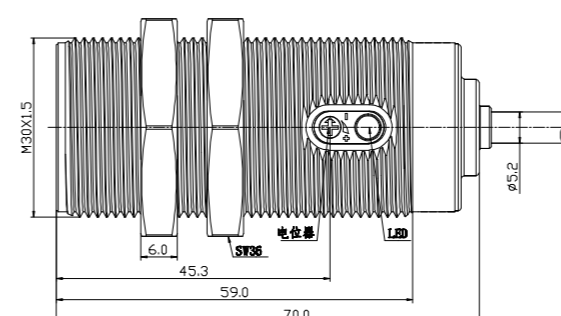

<< 电容式传感器

检测距离增强型-P30

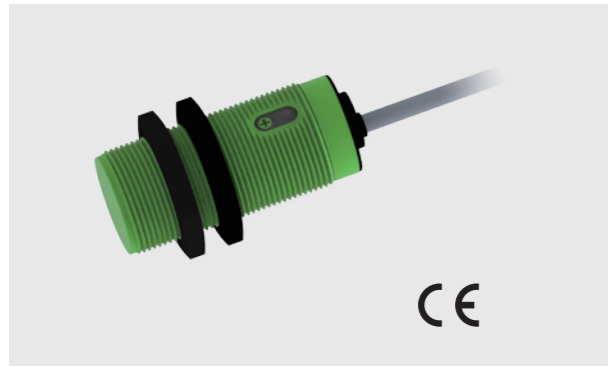

产品说明:

塑料外壳, 螺纹圆柱外形, 直流四线输出, 电位计调节, IP67防护等级, 高亮LED指示。

检测距离增强型-P30

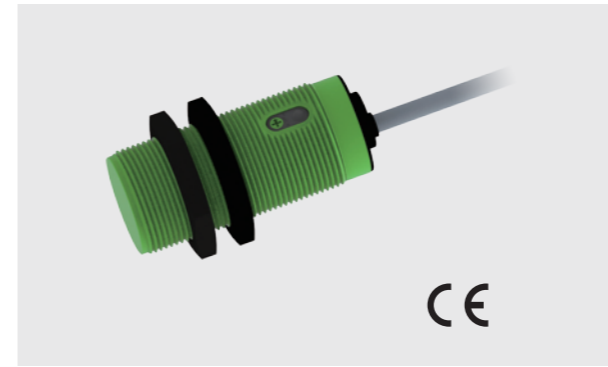

产品说明:

塑料外壳, 螺纹圆柱外形, 直流四线输出, 电位计调节, IP67防护等级, 高亮LED指示。

参数:

型号	额定工作距离	安装方式	输出	电源电压	额定电流	开关频率	环境温度	接线方式	机械图
FC15-P30-BP6L	15mm	齐平	PNP NO+NC	10-30VDC	≤200mA	10Hz	-25...70℃	2米电缆	图1
FC15-P30-BN6L	15mm	齐平	NPN NO+NC	10-30VDC	≤200mA	10Hz	-25...70℃	2米电缆	图1
FC15-P30-BP6L-Q12	15mm	齐平	PNP NO+NC	10-30VDC	≤200mA	10Hz	-25...70℃	M12连接器	图2
FC15-P30-BN6L-Q12	15mm	齐平	NPN NO+NC	10-30VDC	≤200mA	10Hz	-25...70℃	M12连接器	图2

参数:

型号	额定工作距离	安装方式	输出	电源电压	额定电流	开关频率	环境温度	接线方式	机械图
NC22-P30-BP6L	22mm	非齐平	PNP NO+NC	10-30VDC	≤200mA	10Hz	-25...70℃	2米电缆	图1
NC22-P30-BN6L	22mm	非齐平	NPN NO+NC	10-30VDC	≤200mA	10Hz	-25...70℃	2米电缆	图1
NC22-P30-BP6L-Q12	22mm	非齐平	PNP NO+NC	10-30VDC	≤200mA	10Hz	-25...70℃	M12连接器	图2
NC22-P30-BN6L-Q12	22mm	非齐平	NPN NO+NC	10-30VDC	≤200mA	10Hz	-25...70℃	M12连接器	图2

机械图:

图1

图2

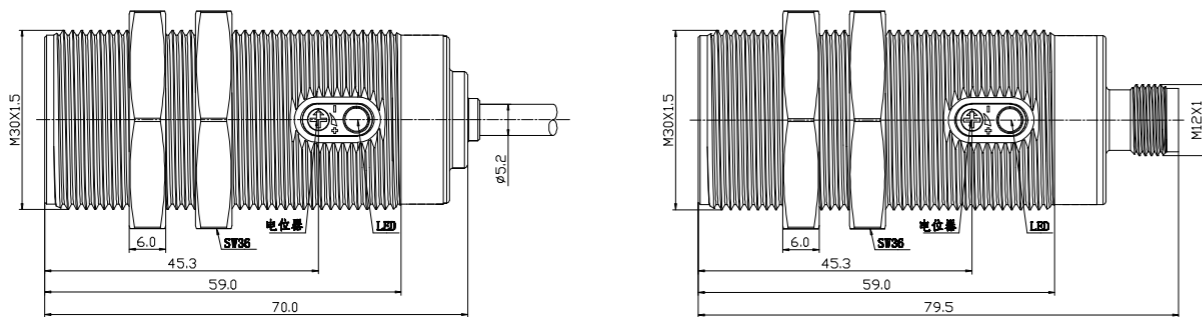

机械图:

图1

图2

