

产品说明:

不锈钢金属外壳, 光滑圆柱外形, 直流三线输出, IP67防护等级, 高亮LED指示灯, 紧凑外形尺寸。

参数:

型号	额定工作距离	安装方式	输出	电源电压	额定电流	开关频率	环境温度	接线方式	机械图
Fi0.8-KH03-OP6L	0.8mm	齐平	PNP NO	10...30VDC	≤100mA	2500Hz	-25...70℃	2米电缆	图1
Fi0.8-KH03-ON6L	0.8mm	齐平	NPN NO	10...30VDC	≤100mA	2500Hz	-25...70℃	2米电缆	图1
Fi0.8-KH03-CP6L	0.8mm	齐平	PNP NC	10...30VDC	≤100mA	2500Hz	-25...70℃	2米电缆	图1
Fi0.8-KH03-CN6L	0.8mm	齐平	NPN NC	10...30VDC	≤100mA	2500Hz	-25...70℃	2米电缆	图1
Fi1-KH04-OP6L	1mm	齐平	PNP NO	10...30VDC	≤100mA	2500Hz	-25...70℃	2米电缆	图2
Fi1-KH04-ON6L	1mm	齐平	NPN NO	10...30VDC	≤100mA	2500Hz	-25...70℃	2米电缆	图2
Fi1-KH04-CP6L	1mm	齐平	PNP NC	10...30VDC	≤100mA	2500Hz	-25...70℃	2米电缆	图2
Fi1-KH04-CN6L	1mm	齐平	NPN NC	10...30VDC	≤100mA	2500Hz	-25...70℃	2米电缆	图2

机械图:

图1



图2



产品说明:

不锈钢金属外壳, 螺纹圆柱外形, 直流三线输出, IP67防护等级, 高亮LED指示灯, 紧凑外形尺寸。

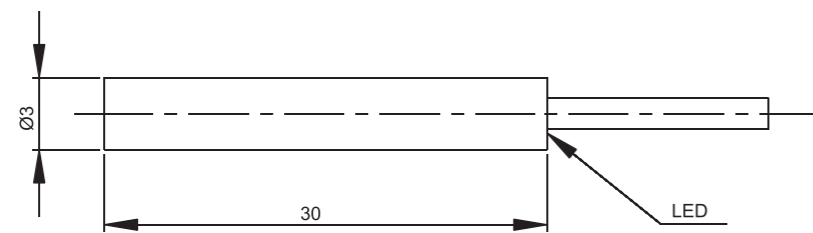
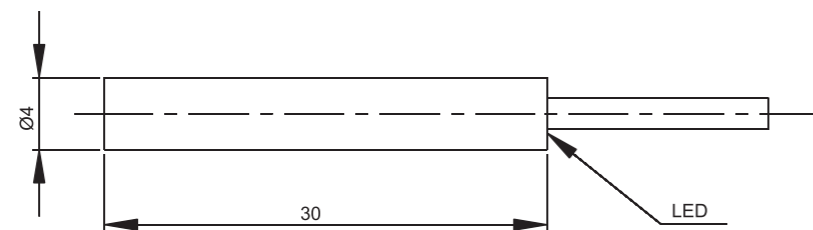
参数:

型号	额定工作距离	安装方式	输出	电源电压	额定电流	开关频率	环境温度	接线方式	机械图
Fi0.8-KM04-OP6L	0.8mm	齐平	PNP NO	10...30VDC	≤100mA	2500Hz	-25...70℃	2米电缆	图1
Fi0.8-KM04-ON6L	0.8mm	齐平	NPN NO	10...30VDC	≤100mA	2500Hz	-25...70℃	2米电缆	图1
Fi0.8-KM04-CP6L	0.8mm	齐平	PNP NC	10...30VDC	≤100mA	2500Hz	-25...70℃	2米电缆	图1
Fi0.8-KM04-CN6L	0.8mm	齐平	NPN NC	10...30VDC	≤100mA	2500Hz	-25...70℃	2米电缆	图1
Fi1-KM05-OP6L	1mm	齐平	PNP NO	10...30VDC	≤100mA	1000Hz	-25...70℃	2米电缆	图2
Fi1-KM05-ON6L	1mm	齐平	NPN NO	10...30VDC	≤100mA	1000Hz	-25...70℃	2米电缆	图2
Fi1-KM05-CP6L	1mm	齐平	PNP NC	10...30VDC	≤100mA	1000Hz	-25...70℃	2米电缆	图2
Fi1-KM05-CN6L	1mm	齐平	NPN NC	10...30VDC	≤100mA	1000Hz	-25...70℃	2米电缆	图2
Fi1-KM05-OP6L-Q8	1mm	齐平	PNP NO	10...30VDC	≤100mA	1000Hz	-25...70℃	M8连接器	图3
Fi1-KM05-ON6L-Q8	1mm	齐平	NPN NO	10...30VDC	≤100mA	1000Hz	-25...70℃	M8连接器	图3
Fi1-KM05-CP6L-Q8	1mm	齐平	PNP NC	10...30VDC	≤100mA	1000Hz	-25...70℃	M8连接器	图3
Fi1-KM05-CN6L-Q8	1mm	齐平	NPN NC	10...30VDC	≤100mA	1000Hz	-25...70℃	M8连接器	图3

机械图:

图1



图2



图3



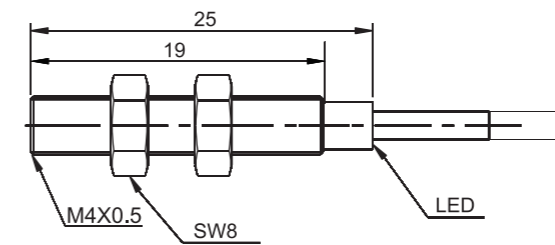

产品说明:

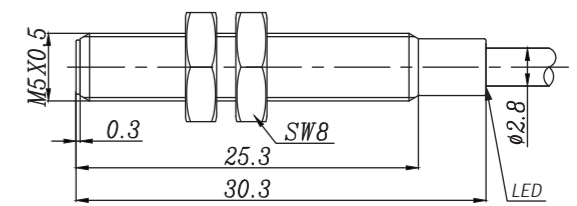
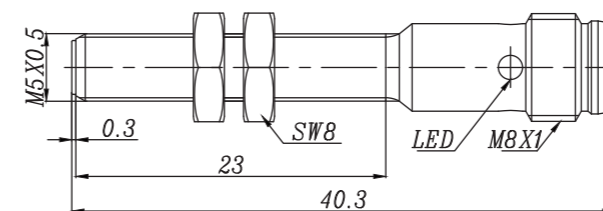
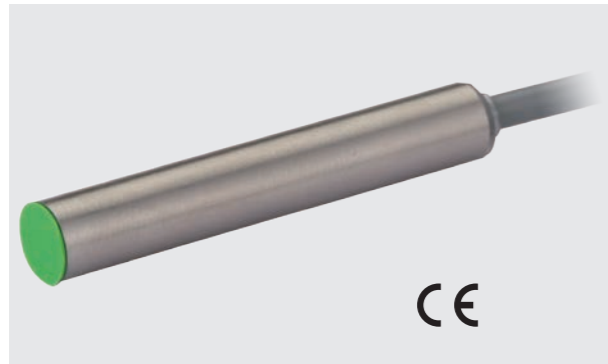
不锈钢金属外壳，光滑圆柱外形，直流两线输出，IP67防护等级，高亮LED指示灯。

参数:

型号	额定工作距离	安装方式	输出	电源电压	额定电流	开关频率	环境温度	接线方式	机械图
Fi1.5-KH6.5-OD6L	1.5mm	齐平	DC NO	10...30VDC	≤100mA	1000Hz	-25...70℃	2米电缆	图1
Fi1.5-KH6.5-CD6L	1.5mm	齐平	DC NC	10...30VDC	≤100mA	1000Hz	-25...70℃	2米电缆	图1
Ni2-KH6.5-OD6L	2mm	非齐平	DC NO	10...30VDC	≤100mA	1000Hz	-25...70℃	2米电缆	图2
Ni2-KH6.5-CD6L	2mm	非齐平	DC NC	10...30VDC	≤100mA	1000Hz	-25...70℃	2米电缆	图2
Fi1.5-KH6.5-OD6L-Q8	1.5mm	齐平	DC NO	10...30VDC	≤100mA	1000Hz	-25...70℃	M8连接器	图3
Fi1.5-KH6.5-CD6L-Q8	1.5mm	齐平	DC NC	10...30VDC	≤100mA	1000Hz	-25...70℃	M8连接器	图3
Ni2-KH6.5-OD6L-Q8	2mm	非齐平	DC NO	10...30VDC	≤100mA	1000Hz	-25...70℃	M8连接器	图4
Ni2-KH6.5-CD6L-Q8	2mm	非齐平	DC NC	10...30VDC	≤100mA	1000Hz	-25...70℃	M8连接器	图4

机械图:

图1



图2



图3

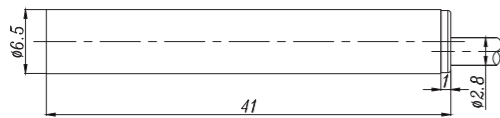

图4

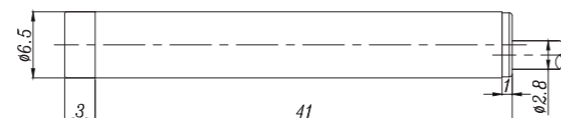

产品说明:

不锈钢金属外壳，光滑圆柱外形，直流三线输出，IP67防护等级，高亮LED指示灯。

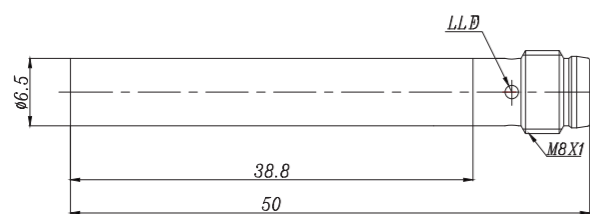
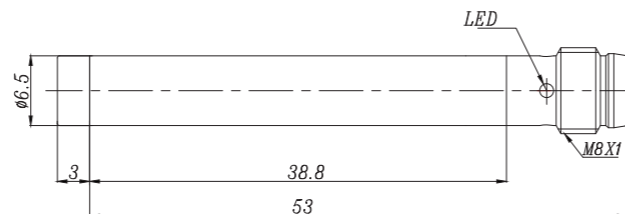
参数:

型号	额定工作距离	安装方式	输出	电源电压	额定电流	开关频率	环境温度	接线方式	机械图
Fi1.5-KH6.5-OP6L	1.5mm	齐平	PNP NO	10...30VDC	≤200mA	1000Hz	-25...70℃	2米电缆	图1
Fi1.5-KH6.5-ON6L	1.5mm	齐平	NPN NO	10...30VDC	≤200mA	1000Hz	-25...70℃	2米电缆	图1
Fi1.5-KH6.5-CP6L	1.5mm	齐平	PNP NC	10...30VDC	≤200mA	1000Hz	-25...70℃	2米电缆	图1
Fi1.5-KH6.5-CN6L	1.5mm	齐平	NPN NC	10...30VDC	≤200mA	1000Hz	-25...70℃	2米电缆	图1
Ni2-KH6.5-OP6L	2mm	非齐平	PNP NO	10...30VDC	≤200mA	1000Hz	-25...70℃	2米电缆	图2
Ni2-KH6.5-ON6L	2mm	非齐平	NPN NO	10...30VDC	≤200mA	1000Hz	-25...70℃	2米电缆	图2
Ni2-KH6.5-CP6L	2mm	非齐平	PNP NC	10...30VDC	≤200mA	1000Hz	-25...70℃	2米电缆	图2
Ni2-KH6.5-CN6L	2mm	非齐平	NPN NC	10...30VDC	≤200mA	1000Hz	-25...70℃	2米电缆	图2
Fi1.5-KH6.5-OP6L-Q8	1.5mm	齐平	PNP NO	10...30VDC	≤200mA	1000Hz	-25...70℃	M8连接器	图3
Fi1.5-KH6.5-ON6L-Q8	1.5mm	齐平	NPN NO	10...30VDC	≤200mA	1000Hz	-25...70℃	M8连接器	图3
Fi1.5-KH6.5-CP6L-Q8	1.5mm	齐平	PNP NC	10...30VDC	≤200mA	1000Hz	-25...70℃	M8连接器	图3
Fi1.5-KH6.5-CN6L-Q8	1.5mm	齐平	NPN NC	10...30VDC	≤200mA	1000Hz	-25...70℃	M8连接器	图3
Ni2-KH6.5-OP6L-Q8	2mm	非齐平	PNP NO	10...30VDC	≤200mA	1000Hz	-25...70℃	M8连接器	图4
Ni2-KH6.5-ON6L-Q8	2mm	非齐平	NPN NO	10...30VDC	≤200mA	1000Hz	-25...70℃	M8连接器	图4
Ni2-KH6.5-CP6L-Q8	2mm	非齐平	PNP NC	10...30VDC	≤200mA	1000Hz	-25...70℃	M8连接器	图4
Ni2-KH6.5-CN6L-Q8	2mm	非齐平	NPN NC	10...30VDC	≤200mA	1000Hz	-25...70℃	M8连接器	图4

图1



图2



图3

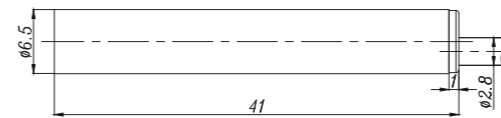

图4



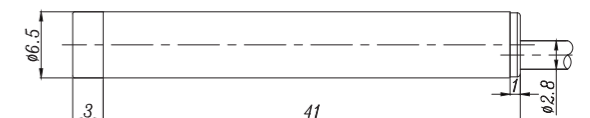

产品说明:

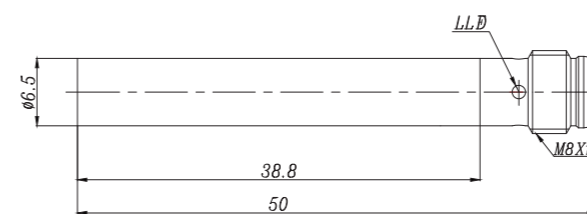
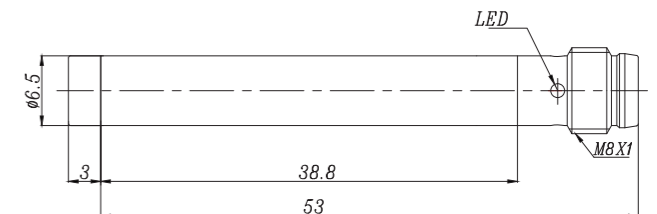
不锈钢金属外壳, 光滑圆柱外形, 直流两线输出, IP67防护等级, 高亮LED指示灯, 紧凑外形尺寸。

参数:

型号	额定工作距离	安装方式	输出	电源电压	额定电流	开关频率	环境温度	接线方式	机械图
Fi1.5-KH6.5S-OD6L	1.5mm	齐平	DC NO	10...30VDC	≤100mA	1000Hz	-25...70℃	2米电缆	图1
Fi1.5-KH6.5S-CD6L	1.5mm	齐平	DC NC	10...30VDC	≤100mA	1000Hz	-25...70℃	2米电缆	图1
Ni2-KH6.5S-OD6L	2mm	非齐平	DC NO	10...30VDC	≤100mA	1000Hz	-25...70℃	2米电缆	图2
Ni2-KH6.5S-CD6L	2mm	非齐平	DC NC	10...30VDC	≤100mA	1000Hz	-25...70℃	2米电缆	图2
Fi1.5-KH6.5S-OD6L-Q8	1.5mm	齐平	DC NO	10...30VDC	≤100mA	1000Hz	-25...70℃	M8连接器	图3
Fi1.5-KH6.5S-CD6L-Q8	1.5mm	齐平	DC NC	10...30VDC	≤100mA	1000Hz	-25...70℃	M8连接器	图3
Ni2-KH6.5S-OD6L-Q8	2mm	非齐平	DC NO	10...30VDC	≤100mA	1000Hz	-25...70℃	M8连接器	图4
Ni2-KH6.5S-CD6L-Q8	2mm	非齐平	DC NC	10...30VDC	≤100mA	1000Hz	-25...70℃	M8连接器	图4

机械图:

图1



图2



图3

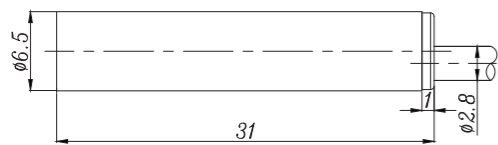

图4

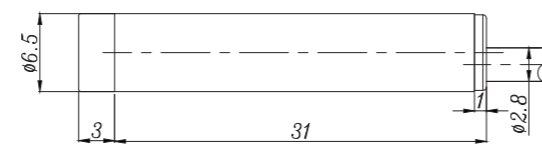

产品说明:

不锈钢金属外壳, 光滑圆柱外形, 直流三线输出, IP67防护等级, 高亮LED指示灯, 紧凑外形尺寸。

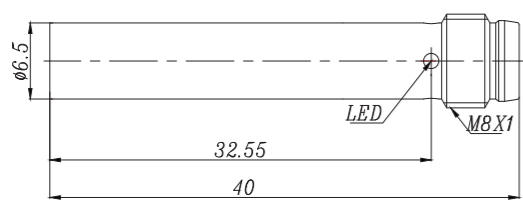
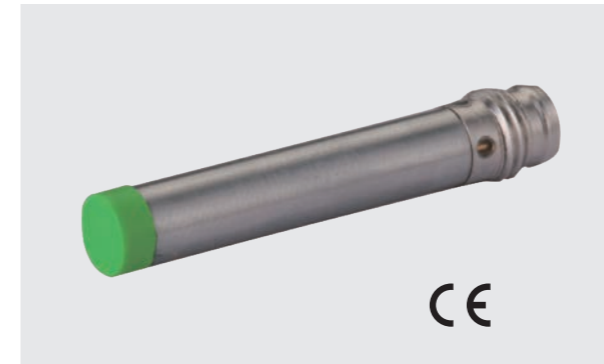
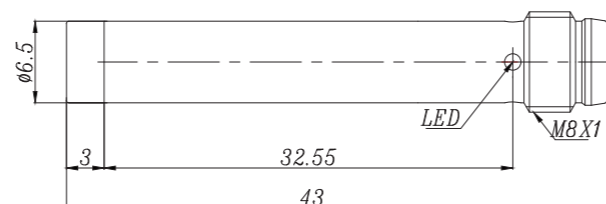
参数:

型号	额定工作距离	安装方式	输出	电源电压	额定电流	开关频率	环境温度	接线方式	机械图
Fi1.5-KH6.5S-OP6L	1.5mm	齐平	PNP NO	10...30VDC	≤200mA	1000Hz	-25...70℃	2米电缆	图1
Fi1.5-KH6.5S-ON6L	1.5mm	齐平	NPN NO	10...30VDC	≤200mA	1000Hz	-25...70℃	2米电缆	图1
Fi1.5-KH6.5S-CP6L	1.5mm	齐平	PNP NC	10...30VDC	≤200mA	1000Hz	-25...70℃	2米电缆	图1
Fi1.5-KH6.5S-CN6L	1.5mm	齐平	NPN NC	10...30VDC	≤200mA	1000Hz	-25...70℃	2米电缆	图1
Ni2-KH6.5S-OP6L	2mm	非齐平	PNP NO	10...30VDC	≤200mA	1000Hz	-25...70℃	2米电缆	图2
Ni2-KH6.5S-ON6L	2mm	非齐平	NPN NO	10...30VDC	≤200mA	1000Hz	-25...70℃	2米电缆	图2
Ni2-KH6.5S-CP6L	2mm	非齐平	PNP NC	10...30VDC	≤200mA	1000Hz	-25...70℃	2米电缆	图2
Ni2-KH6.5S-CN6L	2mm	非齐平	NPN NC	10...30VDC	≤200mA	1000Hz	-25...70℃	2米电缆	图2
Fi1.5-KH6.5S-OP6L-Q8	1.5mm	齐平	PNP NO	10...30VDC	≤200mA	1000Hz	-25...70℃	M8连接器	图3
Fi1.5-KH6.5S-ON6L-Q8	1.5mm	齐平	NPN NO	10...30VDC	≤200mA	1000Hz	-25...70℃	M8连接器	图3
Fi1.5-KH6.5S-CP6L-Q8	1.5mm	齐平	PNP NC	10...30VDC	≤200mA	1000Hz	-25...70℃	M8连接器	图3
Fi1.5-KH6.5S-CN6L-Q8	1.5mm	齐平	NPN NC	10...30VDC	≤200mA	1000Hz	-25...70℃	M8连接器	图3
Ni2-KH6.5S-OP6L-Q8	2mm	非齐平	PNP NO	10...30VDC	≤200mA	1000Hz	-25...70℃	M8连接器	图4
Ni2-KH6.5S-ON6L-Q8	2mm	非齐平	NPN NO	10...30VDC	≤200mA	1000Hz	-25...70℃	M8连接器	图4
Ni2-KH6.5S-CP6L-Q8	2mm	非齐平	PNP NC	10...30VDC	≤200mA	1000Hz	-25...70℃	M8连接器	图4
Ni2-KH6.5S-CN6L-Q8	2mm	非齐平	NPN NC	10...30VDC	≤200mA	1000Hz	-25...70℃	M8连接器	图4

机械图:

图1



图2



图3

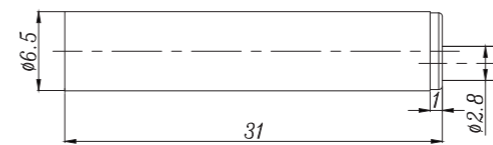

图4



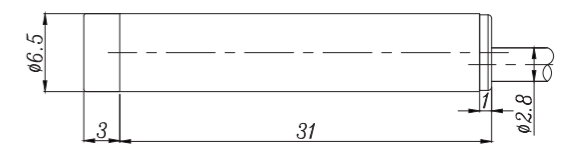

产品说明:

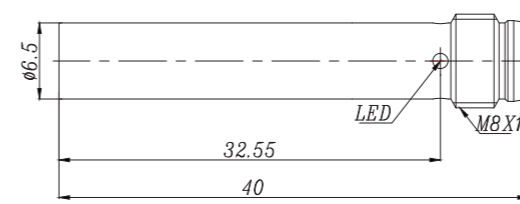
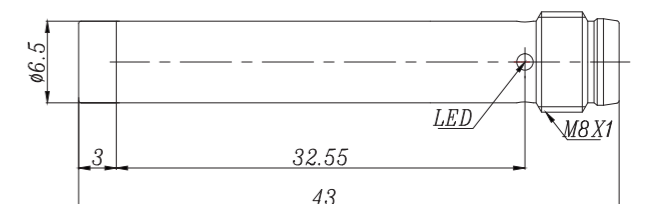
不锈钢金属外壳, 光滑圆柱外形, 直流两线输出, IP67防护等级, 高亮LED指示灯。

参数:

型号	额定工作距离	安装方式	输出	电源电压	额定电流	开关频率	环境温度	接线方式	机械图
Fi1.5-KH6.5E-OD6L	1.5mm	齐平	DC NO	10...30VDC	≤100mA	1000Hz	-25...70℃	2米电缆	图1
Fi1.5-KH6.5E-CD6L	1.5mm	齐平	DC NC	10...30VDC	≤100mA	1000Hz	-25...70℃	2米电缆	图1
Ni2-KH6.5E-OD6L	2mm	非齐平	DC NO	10...30VDC	≤100mA	1000Hz	-25...70℃	2米电缆	图2
Ni2-KH6.5E-CD6L	2mm	非齐平	DC NC	10...30VDC	≤100mA	1000Hz	-25...70℃	2米电缆	图2
Fi1.5-KH6.5E-OD6L-Q8	1.5mm	齐平	DC NO	10...30VDC	≤100mA	1000Hz	-25...70℃	M8连接器	图3
Fi1.5-KH6.5E-CD6L-Q8	1.5mm	齐平	DC NC	10...30VDC	≤100mA	1000Hz	-25...70℃	M8连接器	图3
Ni2-KH6.5E-OD6L-Q8	2mm	非齐平	DC NO	10...30VDC	≤100mA	1000Hz	-25...70℃	M8连接器	图4
Ni2-KH6.5E-CD6L-Q8	2mm	非齐平	DC NC	10...30VDC	≤100mA	1000Hz	-25...70℃	M8连接器	图4

机械图:

图1



图2



图3

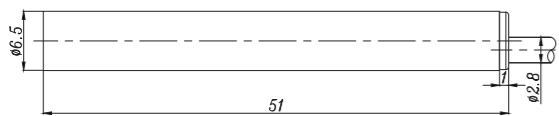

图4

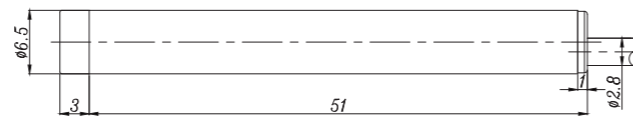

产品说明:

不锈钢金属外壳, 光滑圆柱外形, 直流三线输出, IP67防护等级, 高亮LED指示灯。

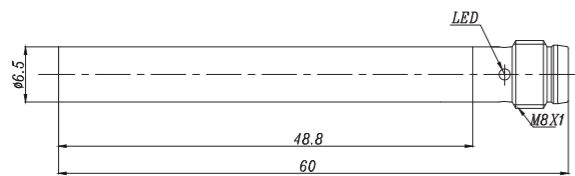
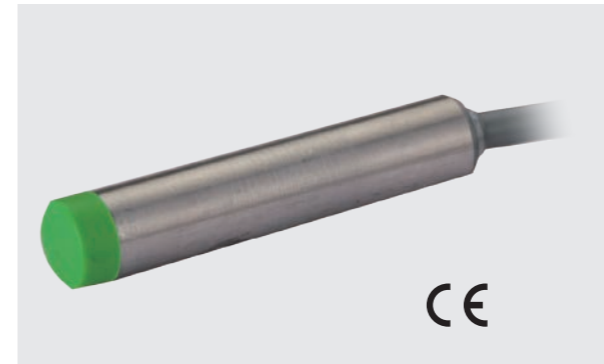
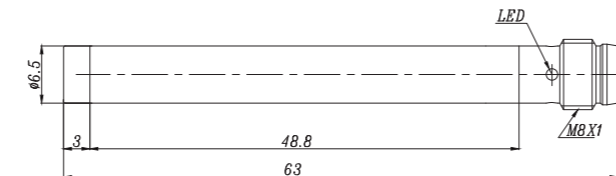
参数:

型号	额定工作距离	安装方式	输出	电源电压	额定电流	开关频率	环境温度	接线方式	机械图
Fi1.5-KH6.5E-OP6L	1.5mm	齐平	PNP NO	10...30VDC	≤200mA	1000Hz	-25...70℃	2米电缆	图1
Fi1.5-KH6.5E-ON6L	1.5mm	齐平	NPN NO	10...30VDC	≤200mA	1000Hz	-25...70℃	2米电缆	图1
Fi1.5-KH6.5E-CP6L	1.5mm	齐平	PNP NC	10...30VDC	≤200mA	1000Hz	-25...70℃	2米电缆	图1
Fi1.5-KH6.5E-CN6L	1.5mm	齐平	NPN NC	10...30VDC	≤200mA	1000Hz	-25...70℃	2米电缆	图1
Ni2-KH6.5E-OP6L	2mm	非齐平	PNP NO	10...30VDC	≤200mA	1000Hz	-25...70℃	2米电缆	图2
Ni2-KH6.5E-ON6L	2mm	非齐平	NPN NO	10...30VDC	≤200mA	1000Hz	-25...70℃	2米电缆	图2
Ni2-KH6.5E-CP6L	2mm	非齐平	PNP NC	10...30VDC	≤200mA	1000Hz	-25...70℃	2米电缆	图2
Ni2-KH6.5E-CN6L	2mm	非齐平	NPN NC	10...30VDC	≤200mA	1000Hz	-25...70℃	2米电缆	图2
Fi1.5-KH6.5E-OP6L-Q8	1.5mm	齐平	PNP NO	10...30VDC	≤200mA	1000Hz	-25...70℃	M8连接器	图3
Fi1.5-KH6.5E-ON6L-Q8	1.5mm	齐平	NPN NO	10...30VDC	≤200mA	1000Hz	-25...70℃	M8连接器	图3
Fi1.5-KH6.5E-CP6L-Q8	1.5mm	齐平	PNP NC	10...30VDC	≤200mA	1000Hz	-25...70℃	M8连接器	图3
Fi1.5-KH6.5E-CN6L-Q8	1.5mm	齐平	NPN NC	10...30VDC	≤200mA	1000Hz	-25...70℃	M8连接器	图3
Ni2-KH6.5E-OP6L-Q8	2mm	非齐平	PNP NO	10...30VDC	≤200mA	1000Hz	-25...70℃	M8连接器	图4
Ni2-KH6.5E-ON6L-Q8	2mm	非齐平	NPN NO	10...30VDC	≤200mA	1000Hz	-25...70℃	M8连接器	图4
Ni2-KH6.5E-CP6L-Q8	2mm	非齐平	PNP NC	10...30VDC	≤200mA	1000Hz	-25...70℃	M8连接器	图4
Ni2-KH6.5E-CN6L-Q8	2mm	非齐平	NPN NC	10...30VDC	≤200mA	1000Hz	-25...70℃	M8连接器	图4

机械图:

图1



图2



图3

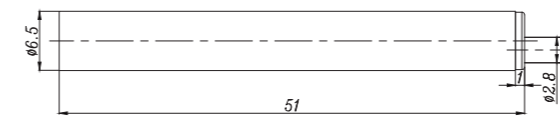

图4

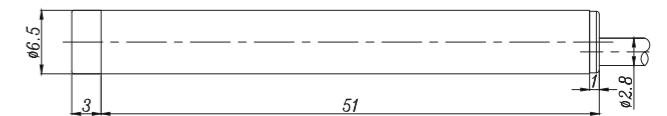

<< 电感式传感器

金属圆柱形-KH08SS

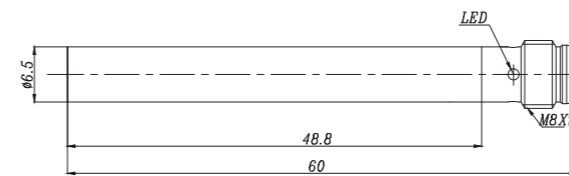
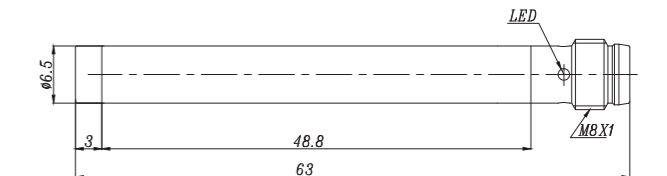
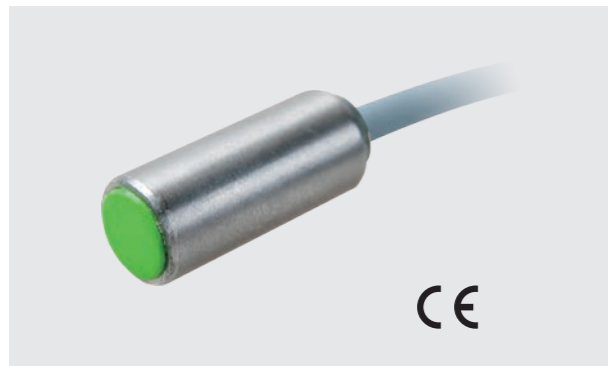

产品说明:

不锈钢金属外壳，光滑圆柱外形，直流三线输出，IP67防护等级，高亮LED指示灯，超短外形尺寸。

参数:

型号	额定工作距离	安装方式	输出	电源电压	额定电流	开关频率	环境温度	接线方式	机械图
Fi2-KH08SS-OP6L	2mm	齐平	PNP NO	10...30VDC	≤200mA	1000Hz	-25...70℃	2米电缆	图1
Fi2-KH08SS-ON6L	2mm	齐平	NPN NO	10...30VDC	≤200mA	1000Hz	-25...70℃	2米电缆	图1
Fi2-KH08SS-CP6L	2mm	齐平	PNP NC	10...30VDC	≤200mA	1000Hz	-25...70℃	2米电缆	图1
Fi2-KH08SS-CN6L	2mm	齐平	NPN NC	10...30VDC	≤200mA	1000Hz	-25...70℃	2米电缆	图1

机械图:

图1

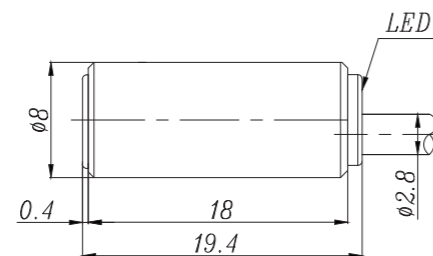

金属圆柱形-KH08SS

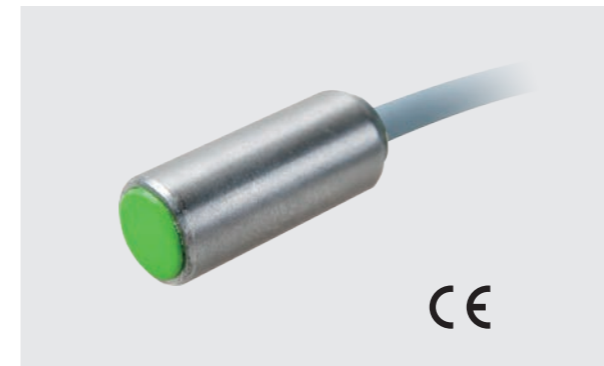

产品说明:

不锈钢金属外壳，光滑圆柱外形，直流两线输出，IP67防护等级，高亮LED指示灯，超短外形尺寸。

参数:

型号	额定工作距离	安装方式	输出	电源电压	额定电流	开关频率	环境温度	接线方式	机械图
Fi2-KH08SS-OD6L	2mm	齐平	DC NO	10...30VDC	≤100mA	1000Hz	-25...70℃	2米电缆	图1
Fi2-KH08SS-CD6L	2mm	齐平	DC NC	10...30VDC	≤100mA	1000Hz	-25...70℃	2米电缆	图1

机械图:

图1

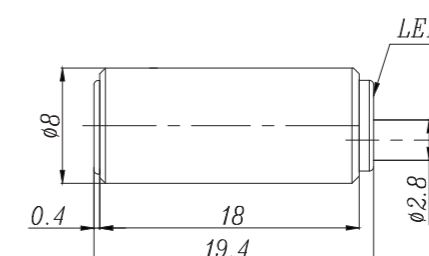

<< 电感式传感器

金属圆柱形-KM08SS

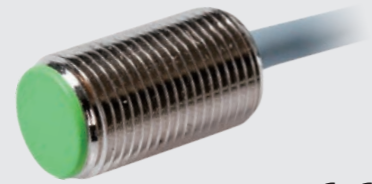

产品说明:

不锈钢金属外壳，螺纹圆柱外形，直流三线输出，IP67防护等级，高亮LED指示灯，超短外形尺寸。

参数:

型号	额定工作距离	安装方式	输出	电源电压	额定电流	开关频率	环境温度	接线方式	机械图
Fi2-KM08SS-OP6L	2mm	齐平	PNP NO	10...30VDC	≤200mA	1000Hz	-25...70℃	2米电缆	图1
Fi2-KM08SS-ON6L	2mm	齐平	NPN NO	10...30VDC	≤200mA	1000Hz	-25...70℃	2米电缆	图1
Fi2-KM08SS-CP6L	2mm	齐平	PNP NC	10...30VDC	≤200mA	1000Hz	-25...70℃	2米电缆	图1
Fi2-KM08SS-CN6L	2mm	齐平	NPN NC	10...30VDC	≤200mA	1000Hz	-25...70℃	2米电缆	图1

机械图:

图1

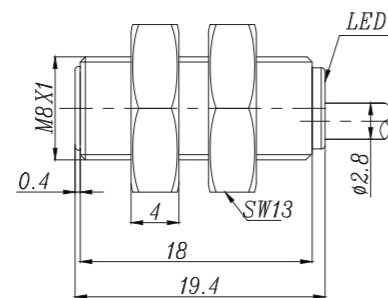

金属圆柱形-KM08SS



产品说明:

不锈钢金属外壳，螺纹圆柱外形，直流两线输出，IP67防护等级，高亮LED指示灯，超短外形尺寸。

参数:

型号	额定工作距离	安装方式	输出	电源电压	额定电流	开关频率	环境温度	接线方式	机械图
Fi2-KM08SS-OD6L	2mm	齐平	DC NO	10...30VDC	≤100mA	1000Hz	-25...70℃	2米电缆	图1
Fi2-KM08SS-CD6L	2mm	齐平	DC NC	10...30VDC	≤100mA	1000Hz	-25...70℃	2米电缆	图1

机械图:

图1

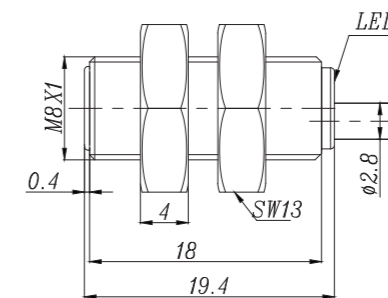

<< 电感式传感器

金属圆柱形-M12SS

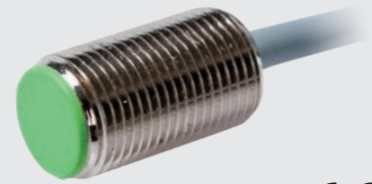

CE

产品说明:

金属外壳，螺纹圆柱外形，直流三线输出，IP67防护等级，高亮LED指示灯，超短外形尺寸。

参数:

型号	额定工作距离	安装方式	输出	电源电压	额定电流	开关频率	环境温度	接线方式	机械图
Fi2-M12SS-OP6L	2mm	齐平	PNP NO	10...30VDC	≤200mA	1000Hz	-25...70℃	2米电缆	图1
Fi2-M12SS-ON6L	2mm	齐平	NPN NO	10...30VDC	≤200mA	1000Hz	-25...70℃	2米电缆	图1
Fi2-M12SS-CP6L	2mm	齐平	PNP NC	10...30VDC	≤200mA	1000Hz	-25...70℃	2米电缆	图1
Fi2-M12SS-CN6L	2mm	齐平	NPN NC	10...30VDC	≤200mA	1000Hz	-25...70℃	2米电缆	图1

机械图:

图1

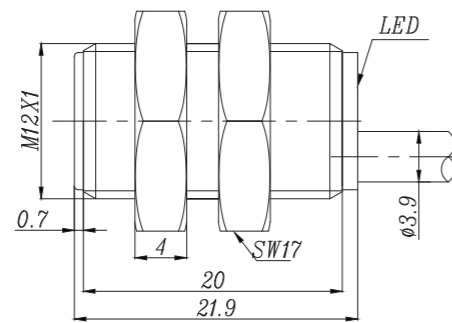

金属圆柱形-M12SS



CE

产品说明:

金属外壳，螺纹圆柱外形，直流两线输出，IP67防护等级，高亮LED指示灯，超短外形尺寸。

参数:

型号	额定工作距离	安装方式	输出	电源电压	额定电流	开关频率	环境温度	接线方式	机械图
Fi2-M12SS-OD6L	2mm	齐平	DC NO	10...30VDC	≤100mA	1000Hz	-25...70℃	2米电缆	图1
Fi2-M12SS-CD6L	2mm	齐平	DC NC	10...30VDC	≤100mA	1000Hz	-25...70℃	2米电缆	图1

机械图:

图1

